

Cajas cuadradas

Modelo ELVS

Especificaciones recomendadas para corrugado para la armadora de cajas vertical de BestPack

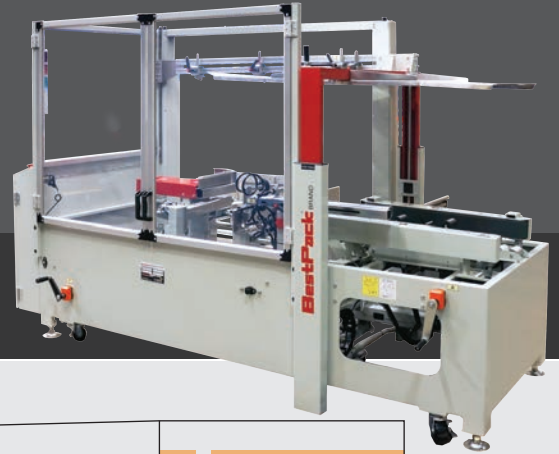

01

Las ranuras se deben extender 3mm debajo de la línea punteada.

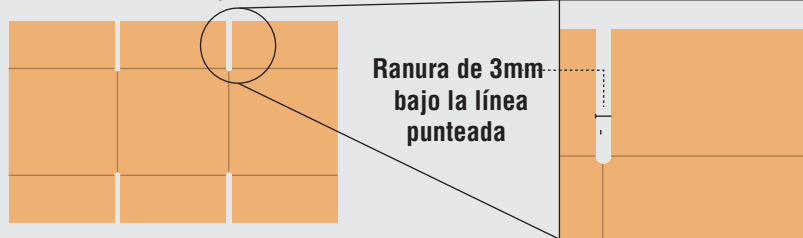

02

La longitud de la aleta debe ser recortada ligeramente para que cuando las aletas del panel lateral estén plegadas y cerradas haya un espacio de 3mm entre ellas.

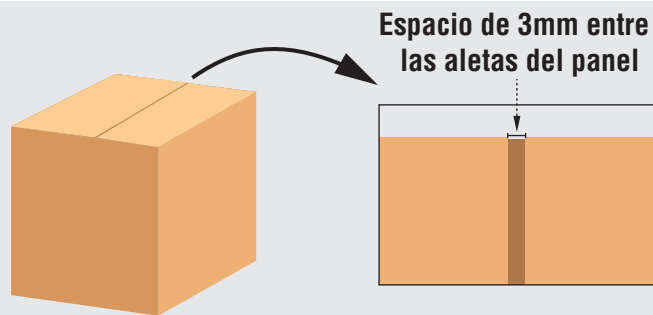

03

Si la caja es cuadrada, será necesario tener una ranura adicional ubicada en las aletas del extremo frontal (tanto arriba como abajo), pero no en las aletas traseras. El mecanismo de apertura de la armadora de cajas vertical requiere estas ranuras únicamente si la caja es cuadrada.

Cajas cuadradas

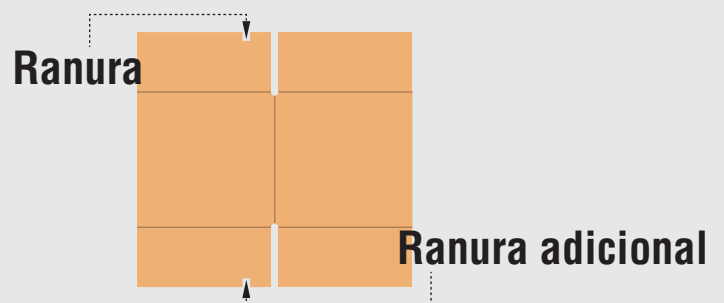

04

El punteado debe ser de macho a hembra, y la parte hembra debe estar en la superficie interna.

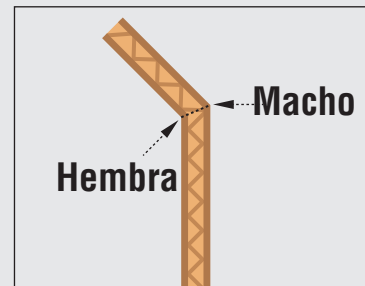
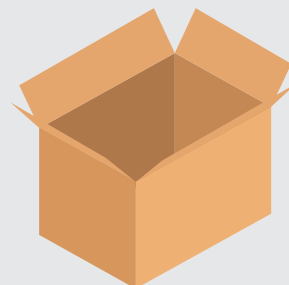

ELVS justificado a la izquierda

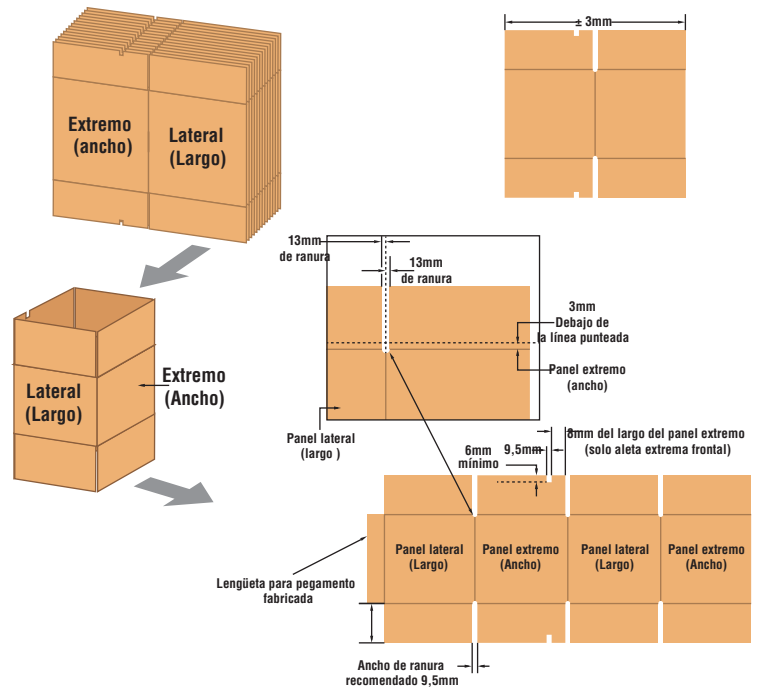
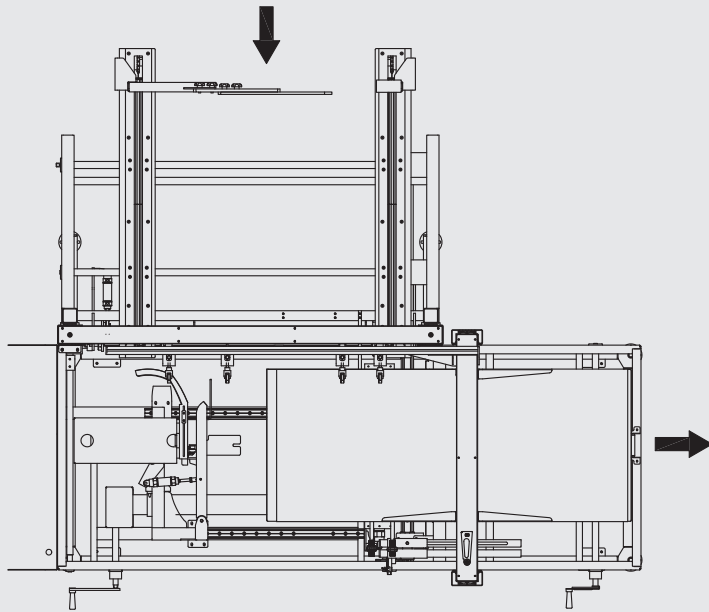

ELVS justificado a la derecha

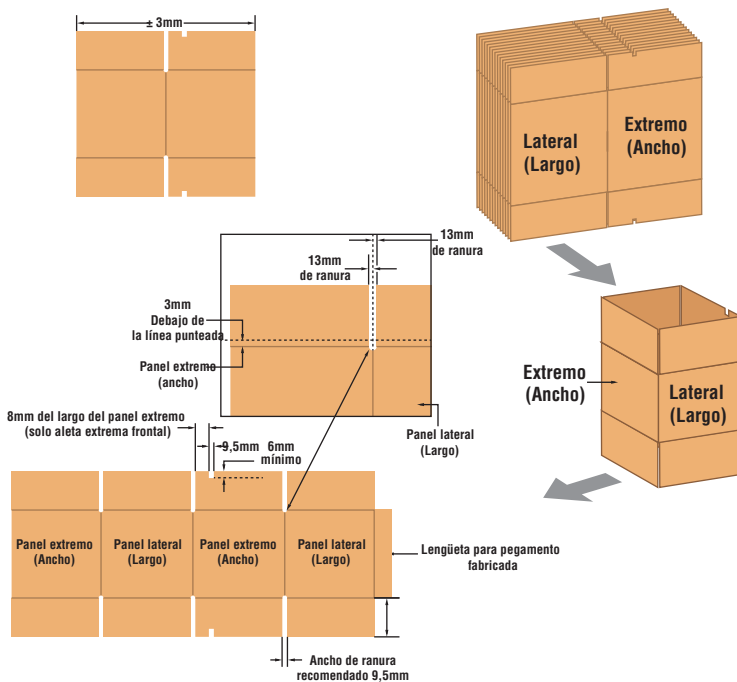

(Vista externa del corrugado)

